

Ein Werkstoff,  
vielfältig wie die Natur ...



Nicht einfach ein Werkstoff,  
aber einfach genial.

### Was es ist und was es kann:

- // Werkstoff mit hohem Holzanteil – kein PVC
- // widerstandsfähige Oberfläche
- // durchgefärbtes Material
- // massive Produkte – ohne Hohlkammer
- // erstaunlich dünn – hoch belastbar
- // angenehmes Barfußgefühl – gute Trittsicherheit
- // geringe Sprödigkeit, splittert nicht
- // spielzeugtauglich nach DIN EN 71-3
- // Chlor und Salzwasser resistent
- // Bearbeitung wie Holz
- // Verlegung mit System



Mit **GCC (German Compact Composite)** wurde ein Holz-Polymerwerkstoff entwickelt, der ein echter Alleskönner ist. Den Hauptanteil bilden mit **75 % Holzfasern**, die in einem patentierten Verfahren mit umweltfreundlichen Additiven und mit Polymeren ergänzt werden. Der in **Deutschland** produzierte Werkstoff ist **PVC-frei** und vielseitig einsetzbar. Produkte aus GCC bleiben aufgrund der hohen Widerstandsfähigkeit und der geringen thermischen Ausdehnung stets in Topform. Weil unser Werkstoff auf Holz basiert, verändern natürliche Prozesse die Farbgebung und Haptik mit der Zeit. Auf chemische Versiegelung verzichten wir bewusst und setzen stattdessen auf den eigenen Schutz des Naturprodukts. Über 15 Jahre Erfahrung und Entwicklung sprechen für das Material – wir versprechen nichts, was wir nicht halten können!

- // klimaneutrale Produktion durch weniger CO<sub>2</sub>-Emissionen
- // mehr Rohstoffehalt
- // langlebiges Nutzererlebnis
- // Wohngesundheit durch zertifizierte Unbedenklichkeit
- // Unsere Produkte erfüllen die Kriterien für nachhaltiges Bauen und Green Building nach DGNB System, LEED® und BREEAM®

## POWOLIT

Harte Schale, viele Kerne. **POWOLIT** ist eine Unterart von GCC und kombiniert das Beste aus drei Welten. Neben Holz und Polymeren wird POWOLIT zusätzlich um **Steingranulat** bereichert, um eine härtere Oberfläche zu schaffen. Diese härtere Oberfläche macht das Material noch **stärker und beständiger gegen Flecken und Beanspruchung** als herkömmliche Holzwerkstoffe. POWOLIT ist ein natürliches, sich wandelndes Material. Die Farben der Produkte werden über die Jahre heller und erhalten schöne Akzente.





Jährlich erinnert der „Earth Overshoot Day“ (z. Dt.: Erdüberlastungstag) daran, dass die Menschheit ihr Ressourcenbudget für das laufende Jahr bereits aufgebraucht hat. 2020 fiel der Stichtag auf den 22. August. Als Ziel- und Nullmarke für eine gesicherte Zukunft gilt jedoch der 31. Dezember 2020. Eine stetig wachsende Konsumnachfrage führt zum steigenden Verbrauch von Ressourcen. Die Folge sind komplexe und irreversible Umweltschäden, die weltweit längst sichtbar sind.

Damit sich der ökologische Fußabdruck der Menschheit wieder verkleinert, ist es wichtig, Stoffkreisläufe zu schließen und Werkstoffe am Ende ihres langen Lebenszyklus wieder in die Produktion neuer Produkte einfließen zu lassen.

# Unser Verständnis von Nachhaltigkeit.



## Geschlossener Stoffkreislauf

Wenn eines ganz bestimmt in unseren Genen liegt, dann ist es das Cradle to Cradle® Prinzip. Es beschreibt einen Stoffkreislauf, in dem Produkte bzw. Rohstoffe in immer wiederkehrenden Kreisläufen zirkulieren. Damit der technische Kreislauf bei unseren GCC Holzwerkstoff-Produkten Anwendung finden konnte, installierten wir seit 2005 ein spezielles Rücknahmesystem. Dieses ermöglicht es uns, bereits bestehende Materialressourcen in ihrer Qualität zu erhalten und zu nutzen. Auf diese Weise können wir – ohne den zusätzlichen Verbrauch natürlicher Rohstoffe – wachsen und Bauprodukte nach höchstem Qualitätsstandard fertigen.

Rücknahmehändler finden Sie online unter: [www.easydeck.de/haendler](http://www.easydeck.de/haendler)

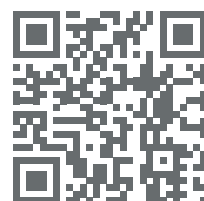

**GCC erfüllt den Cradle to Cradle Certified™ Gold Standard\*.** Unser GCC (German Compact Composite) Werkstoff wurde mit Cradle to Cradle Certified™ Gold ausgezeichnet. Die Zertifizierung wird durch das Cradle to Cradle Products Innovation Institut vergeben. Dabei werden unserem GCC Werkstoff vor allem die human- und ökotoxikologischen **Unbedenklichkeiten aller Inhaltsstoffe** auf globalem Qualitätsniveau bestätigt. Die ökologische Bewertung des integrierten Wassermanagements und des klimaneutralen Energiekonzeptes bei der Produktion sowie die hohen sozialen Standards an unserem Produktionsstandort in Deutschland runden die umfangreiche Material- und Prozessbewertung ganzheitlich ab. GCC erfüllt damit den höchsten Standard für Ökoeffektivität.

	BRONZE	SILBER	GOLD	PLATIN
Materialgesundheit				✓
Kreislauffähigkeit			✓	
Erneuerbare Energien			✓	
Wassermanagement			✓	
Soziale Verantwortung			✓	

Die Zertifizierung belegt, dass unsere Produkte zur positiven Nachhaltigkeitsbewertung von Bauwerken beitragen.

\* Cradle to Cradle Certified™ Gold, Version 3.1, Renewal 27 Aug 2022, Mehr Informationen zur Zertifizierung unter [www.easydeck.de](http://www.easydeck.de)



Einfach entscheiden.  
Einfach planen.

## Wie gemacht für Ihren Außenbereich

Verwandeln Sie Ihr Reich im Grünen in einen Wohlfühlort mit langlebigen, pflegeleichten und einzigartigen Produkten. Mithilfe des Katalogs und des Online-Planers finden Sie die passenden Produkte und Materialien für Ihr Vorhaben und können die Umsetzung schnell und einfach planen. Unser Sortiment aus Dielen, Sichtschutz und Zäunen bietet verschiedene Farbtöne, holzähnliche Strukturen sowie unterschiedlichste Formate – gestalten Sie den Außenbereich ganz nach Ihren Ansprüchen und persönlichem Geschmack.

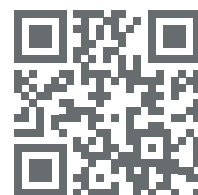

## Einfach online planen: [planer.easydeck.de](https://planer.easydeck.de)

Träume wahr werden lassen. Planen Sie die Gestaltung Ihres Außenbereichs einfach von zu Hause aus. Ob zum Visualisieren erster Ideen oder für die Umsetzung konkreter Pläne mit nur wenigen Klicks erfahren Sie, was Sie an Material benötigen und erhalten zusätzlich entsprechende Pläne und Bauzeichnungen.

Wo es EasyDeck® inklusive Zubehör zu kaufen gibt, erfahren Sie unter:  
[www.easydeck.de/haendler](https://www.easydeck.de/haendler)



# Frei von allen Splittersorgen!

## EasyDeck® Dolomit 16

Bodendiele, 16 mm stark,  
in zwei Farben, 193 x 3000, 4000 oder 5000 mm,  
Fugenbreite 5 mm



\* Abbildungen zeigen beispielhaft die lieferbaren Farben und ihre natürliche Farbverlaufung



nach der Verlegung  
nach 1-2 Monaten\*  
nach 6-8 Monaten\*



### Die extra breite Bodendiele mit lebendigem Farbspiel und Holzcharakter

Sie sind ein Fan von Holzoptik und dem einzigartigen Farbverlauf, den das Naturprodukt mit sich bringt? Dann ist unsere Dolomit16-Diele in Braun oder Grau die richtige Wahl für Sie! Die strukturierte, polierte Oberfläche sowie das sanfte Farbspiel sorgen für ein stimmiges Bild. Bringen Sie Holzcharakter auf die Terrasse – und unter Ihre Füße.

- // Oberfläche: strukturiert mit Farbverlauf und poliert
- // Einseitig verlegbar
- // Fugenbreite: 5 mm (± 0,5 mm)
- // Farbbeständig
- // Frei von gefährlichen Splintern
- // Massiv und durchgefärbt
- // Nachhaltig
- // Hohe Oberflächenhärte
- // Material: **GCC**

Abbildung zeigt EasyDeck® Dolomit 6 in der Farbe Braun



# Tolle Haptik. Schicker Look!

## EasyDeck® Glacier<sup>16</sup>

Bodendiele, 16 mm stark,  
in zwei Farben, 193 x 3000 oder 4000 mm,  
Fugenbreite 8 mm

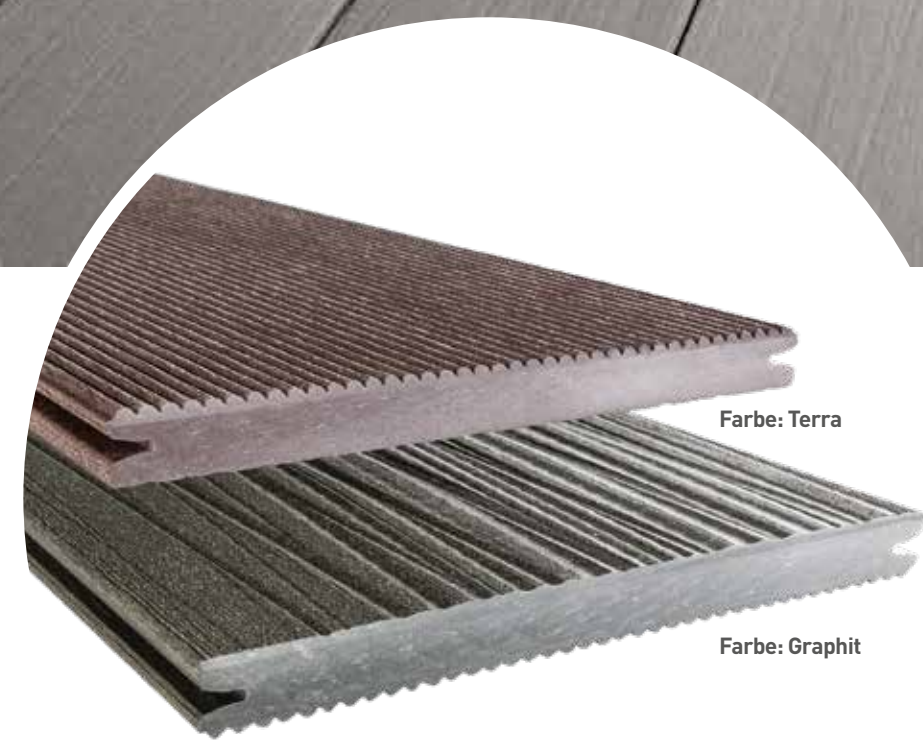
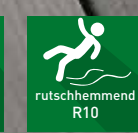

\* Abbildungen zeigen beispielhaft die lieferbaren Farben und ihre natürliche Farbreifung



nach der Verlegung  
nach 1-2 Monaten\*  
nach 6-8 Monaten\*

Farbe: Terra  
Farbe: Graphit

### Die extra breite Bodendiele mit Holzcharakter oder feiner Riffelung

Dielen der Glacier-Reihe zeichnen sich durch den Mix zweier unterschiedlicher Seiten aus. Beidseitig verlegbar, bietet die Glacier16-Diele auf der einen Seite eine fein geriffelte Oberfläche – auf der anderen Seite eine Oberfläche mit Holzcharakter. Zufällig gesetzte, geschwungene Strukturen geben der Oberfläche optische Dynamik. Die extra breiten Bodendielen sind in den Farbtönen Terra und Graphit erhältlich und echte Hingucker noch dazu!

- // Oberfläche: fein geriffelt oder strukturiert
- // Beidseitig verlegbar
- // Fugenbreite: 8 mm (± 0,5 mm)
- // Farbbeständig
- // Frei von gefährlichen Splintern
- // Massiv und durchgefärbt
- // Nachhaltig
- // Hohe Oberflächenhärte
- // Material: **GCC**

Abbildung zeigt EasyDeck® Glacier16 in der Farbe Graphit



# Wow-Effekt für jeden Tag!

**EasyDeck®**  
**Trend 16**

Bodendiele, 16 mm stark,  
in zwei Farben, 163 x 3000 oder 4000 mm,  
Fugenbreite 8 mm



\* Abbildungen zeigen beispielhaft die lieferbaren Farben und ihre natürliche Farbverfärbung

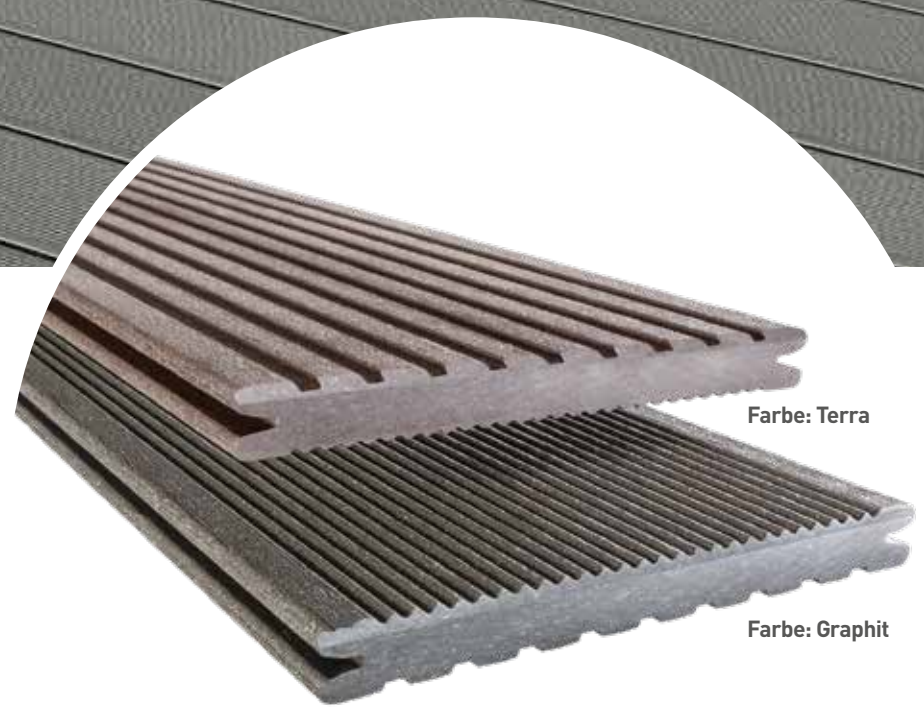

Farbe: Terra  
Farbe: Graphit

## Die breite Bodendiele genutet oder mit feiner Riffelung

Eine Diele, viele Möglichkeiten. Unsere breite Bodendiele Trend16 wird ihrem Namen durch moderne Eigenschaften mehr als gerecht. Sie ist beidseitig verlegbar und in den gedeckten Farben Terra und Graphit erhältlich. Fein geriffelt auf der einen Seite, genutet auf der anderen. Egal, wie Sie sich entscheiden, der Anblick der robusten Oberfläche wird Ihnen lange Zeit Freude bereiten.

- // Oberfläche: fein geriffelt oder genutet
- // Beidseitig verlegbar
- // Fugenbreite: 8 mm (± 0,5 mm)
- // Farbbeständig
- // Frei von gefährlichen Splintern
- // Massiv und durchgefärbt
- // Nachhaltig
- // Hohe Oberflächenhärte
- // Material: **GCC**

Abbildung zeigt EasyDeck® Trend 16 in der Farbe Graphit

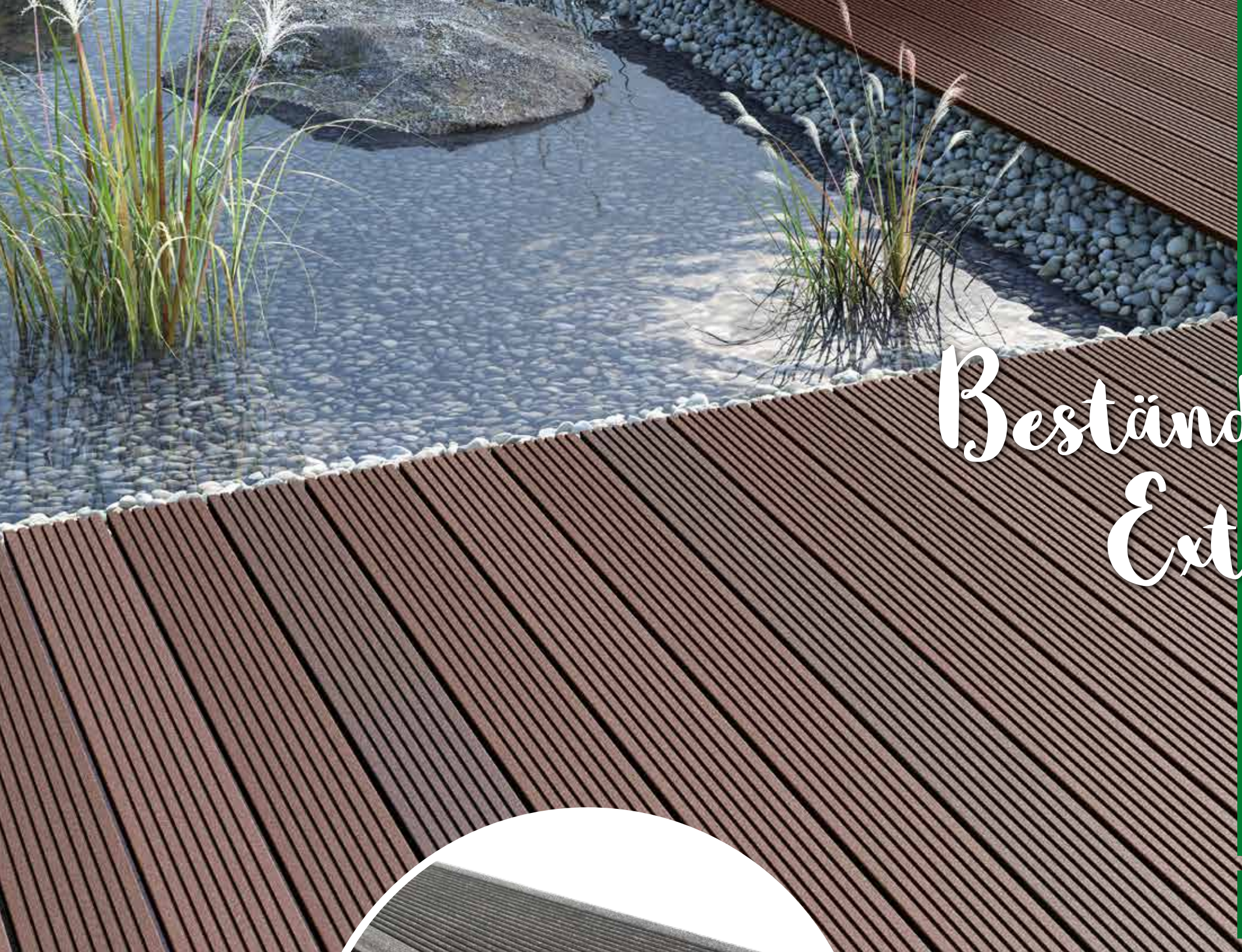

# Beständig. Modern. Extra Stark!

**EasyDeck®**  
**Trend 19**

Bodendiele, 19 mm stark,  
in zwei Farben, 130 x 3000 oder 4000 mm,  
Fugenbreite 8 mm



\* Abbildungen zeigen beispielhaft die lieferbaren Farben und ihre natürliche Farbverfärbung



nach der Verlegung  
nach 1-2 Monaten\*  
nach 6-8 Monaten\*

## Die schmale Bodendiele genutet oder mit feiner Riffelung

Unsere Trend19-Diele ist mit 19 mm Stärke ein echt starkes Stück. Die Diele weist zwei unterschiedliche Seiten auf. Zum einen gibt es sie mit feiner Riffelung, zum anderen mit genuteter Oberfläche. Verlegt werden können beide Seiten in den Farben Terra oder Graphit. Mit den farbbeständigen und rutschhemmenden Dielen werten Sie den Aufenthalt im Freien modern und sicher auf!

- // Oberfläche: fein geriffelt oder genutet
- // Beidseitig verlegbar
- // Fugenbreite: 8 mm (± 0,5 mm)
- // Farbbeständig
- // Frei von gefährlichen Splintern
- // Massiv und durchgefärbt
- // Nachhaltig
- // Hohe Oberflächenhärte
- // Material: **GCC**

Abbildung zeigt EasyDeck® Trend 19 in der Farbe Terra





# Klassische Optik, neue Vorteile!

## EasyDeck® Dolomit<sup>19</sup>

Bodendiele, 19 mm stark,  
in zwei Farben, 145 x 3000 oder 4000 mm,  
Fugenbreite 5 mm



Abbildung zeigt EasyDeck® Dolomit19 in der Farbe Fokus Grau



\* Abbildungen zeigen beispielhaft die lieferbaren Farben und ihre natürliche Farbverläufe

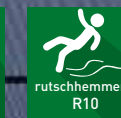
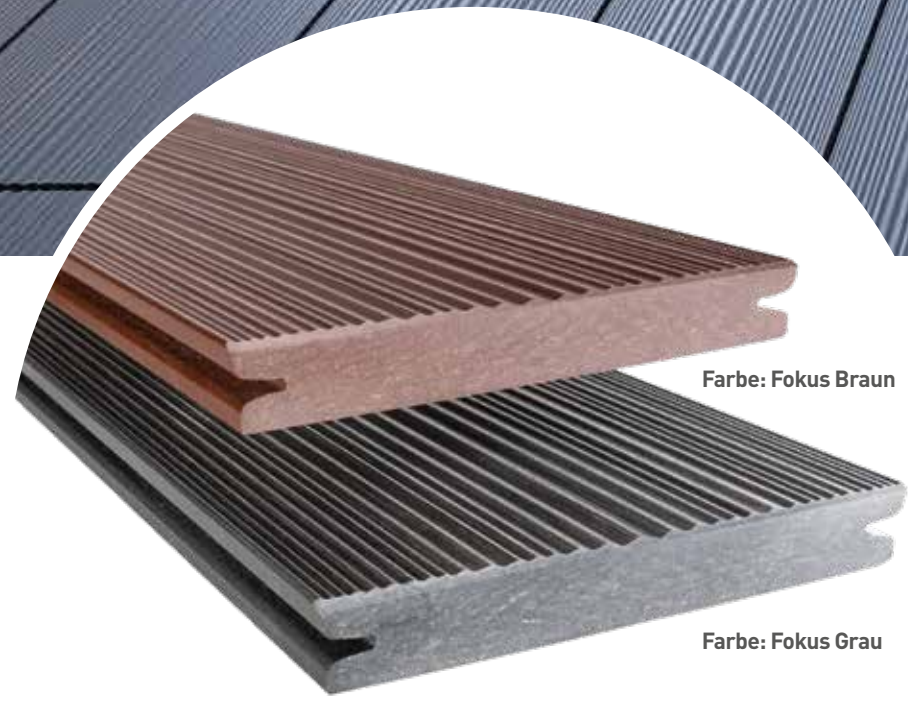

nach der Verlegung  
nach 1-2 Monaten\*  
nach 6-8 Monaten\*

Farbe: Fokus Braun

Farbe: Fokus Grau

### Die klassische Bodendiele mit natürlichem Farbverlauf und härterer Oberfläche

Klassisch, hochwertig und robust wird es mit der Dolomit19. Die Diele mit gewellter, mattierter Oberfläche kann farblich in Fokus Braun oder Fokus Grau gewählt werden. Das verwendete Material POWOLIT verstärkt die Oberfläche der Diele. Sie ist geschlossen, pflegeleicht und schwer entflammbar. Die Struktur und der natürliche Farbverlauf lassen Ihre Terrasse zu einer gemütlichen Oase voller Behaglichkeit werden.

- // Oberfläche: gewellt mit Farbverlauf und mattiert
- // Einseitig verlegbar
- // Fugenbreite: 5 mm (± 0,5 mm)
- // Farbbeständig
- // Frei von gefährlichen Splintern
- // Massiv und durchgefärbt
- // Nachhaltig
- // Sehr hohe Oberflächenhärte
- // Material: GCC - POWOLIT



# Das taffe Leichtgewicht!

EasyDeck®  
Trend 25

Bodendiele, 25 mm stark,  
in zwei Farben, 138 x 3000 oder 4000 mm,  
Fugenbreite 8 mm



Abbildung zeigt EasyDeck® Trend25 in der Farbe Titan



Farbe: Umbr

Farbe: Titan

nach der Verlegung

nach 1-2 Monaten\*

nach 6-8 Monaten\*



Umbr

Titan

\* Abbildungen zeigen beispielhaft die lieferbaren Farben und ihre natürliche Farbverläufe

## Die extra leichte Bodendiele in starkem Format und gewichtssparender Ausarbeitung

Die Trend25-Diele ist das Leichtgewicht in unserem Sortiment. Ihr Alleinstellungsmerkmal sind Material-Aussparungen, die zur Gewichtsreduzierung genutzt werden. Das macht die Trend25 jedoch nicht weniger stark! Die Oberfläche der Diele ist teilgeriffelt und in den warmen Naturtönen Umbr und Titan erhältlich. Schaffen Sie in Ihrem Außenbereich ein angenehmes Ambiente.

- // Oberfläche: teilgeriffelt
- // Einseitig verlegbar
- // Fugenbreite: 8 mm (± 0,5 mm)
- // Farbbeständig
- // Frei von gefährlichen Splintern
- // Massiv und durchgefärbt
- // Nachhaltig
- // Hohe Oberflächenhärte
- // Material: GCC



# Eine Platte mit Format!

## EasyDeck® Dolomit<sup>19</sup>

Bodendiele, 19 mm stark,  
in drei Farben, 245 x 3000 oder 4000 mm,  
Fugenbreite 5 mm

**JETZT NEU ALS  
BODENDIELE!**

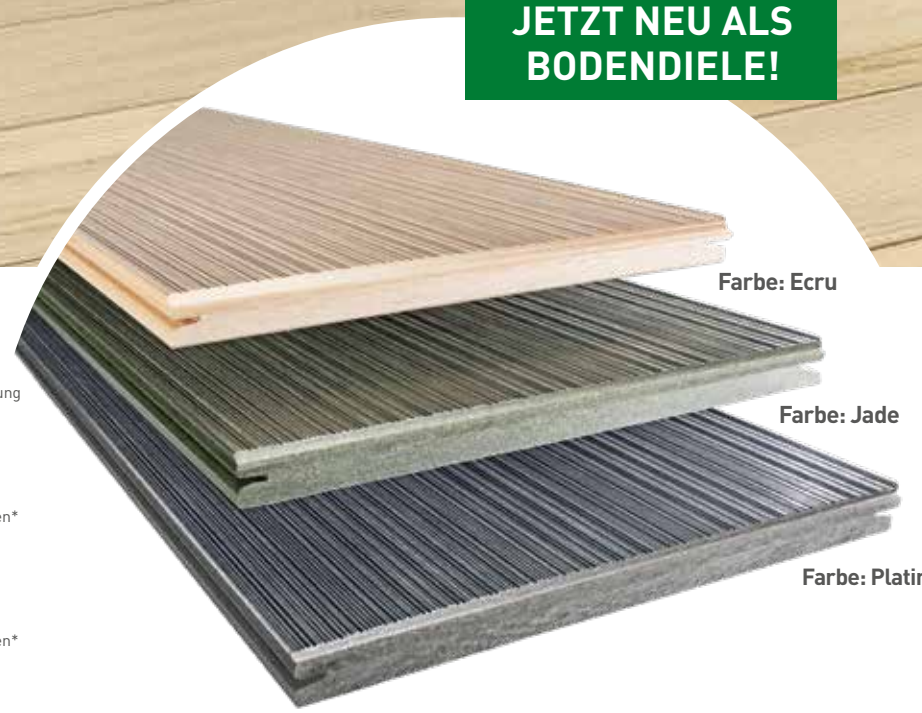

\* Abbildungen zeigen beispielhaft die lieferbaren Farben und ihre natürliche Farbverfärbung

nach der Verlegung  
nach 1-2 Monaten\*  
nach 6-8 Monaten\*

Farbe: Ecru  
Farbe: Jade  
Farbe: Platin

- XXL**  
extra breit
- scharrierte Oberfläche
- pflegeleichter
- rutschhemmend R10
- schmale Fuge 5 mm
- schwer entflammbar Cfl-s1

### Die kunstvoll scharrierte Oberfläche für charakterstarke Terrassen

Die Dolomit19-Bodendiele kommt in beeindruckendem Format aus POWOLIT daher. Durch die einzigartigen, kombinierten Eigenschaften von Holz und Steingranulat wirkt der Terrassenboden stilvoll in der Optik und ist gleichzeitig auch robust in seiner Substanz. Eine scharrierte, mattierte Oberfläche gibt den Dielen das besondere Etwas. Einer charakterstarken, pflegeleichten Terrasse steht nichts mehr im Wege!

- // Oberfläche: scharriert und mattiert
- // Einseitig verlegbar
- // Fugenbreite: 5 mm (± 0,5 mm)
- // Farbbeständig
- // Frei von gefährlichen Splintern
- // Massiv und durchgefärbt
- // Nachhaltig
- // Sehr hohe Oberflächenhärte
- // Material: **GCC-POWOLIT**

Abbildung zeigt EasyDeck® Dolomit19 in der Farbe Ecru



# Bringt Licht ins Dunkel!

## EasyDeck® Lichtsystem

LED-Spots im Set, Leuchtmittel IP67,  
Ø 34 mm (0,25 W) oder Ø 60 mm (0,5 W)

Abbildung zeigt EasyDeck® Dotomitt16 in der Farbe Braun



### Die Artikelübersicht



LED-Spot Mini  
Ø 34 mm (0,25 Watt)  
10 Lumen



LED-Spot Maxi  
Ø 60 mm (0,50 Watt)  
28 Lumen



Funksteuerung  
mit Funk-Handsender



Netzteil 40 W



2-Fach Verteiler



4-Fach Verteiler



Verlängerung 1/3/6 m

### Die dimmbaren LED-Spots im angenehm warmen Lichtton

Das warme Licht der EasyDeck® Spots taucht Ihre Terrasse in ein stimmungsvolles Ambiente. Ob laue Sommerabende mit Freunden oder ein romantisches Dinner auf Ihrem Terrassendeck: Das EasyDeck® Lichtsystem ergänzt diese wertvollen Momente auf charmante Weise. Die LED-Leuchtmittel ermöglichen, dass jede Terrassengröße mit den Lichtern aufgewertet werden kann. Nutzen Sie Ihre Terrasse zu jeder Tageszeit!

- // 24 Volt DC IP67
- // Leicht montierbar
- // Dimmbar über Funkhandsender
- // Vielfach erweiterbar für Funksteuerung
- // Individuell steuerbar
- // Nutzungsbereich: privat und gewerblich
- // Material: **Spots aus Edelstahl**

# Dielenübersicht

Facettenreich und immer wieder aufs Neue überraschend – wie die Natur – sind auch die EasyDeck® Dielen. Die warmen, gedeckten Farben erzeugen einen einmaligen Wohlgefühlcharakter, die vielseitigen Strukturen bringen Lebendigkeit und authentische Details auf Ihre Terrasse. Widerstandsfähig und stark gegen äußere Einflüsse wartet der natürliche, nachhaltige Holzwerkstoff Ihren Außenbereich für lange Zeit auf, bis für ihn durch Rückführung in den Produktionsprozess ein neuer Lebenszyklus beginnt.

## Dolomit 16 x 193



strukturiert und poliert

## Glacier 16 x 193



fein geriffelt

strukturiert

## Trend 16 x 163



fein geriffelt

genutet

## Trend 19 x 130



fein geriffelt

genutet

## Dolomit 19 x 145

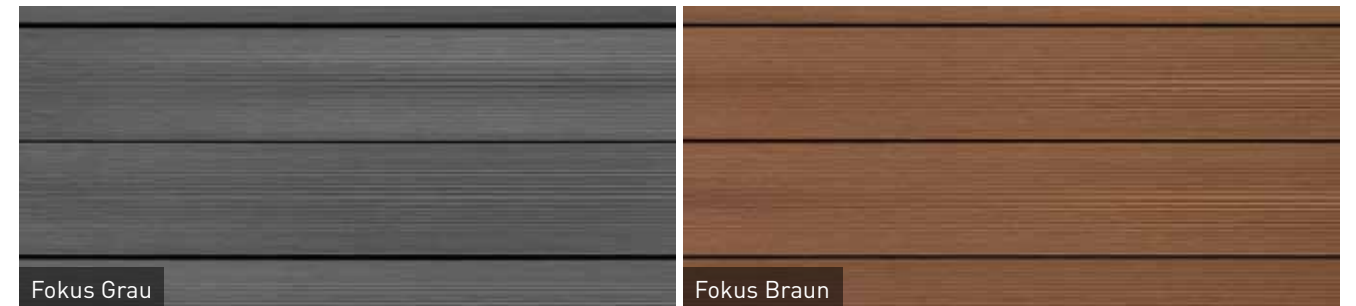

gewellt und mattiert

## Trend 25 x 138

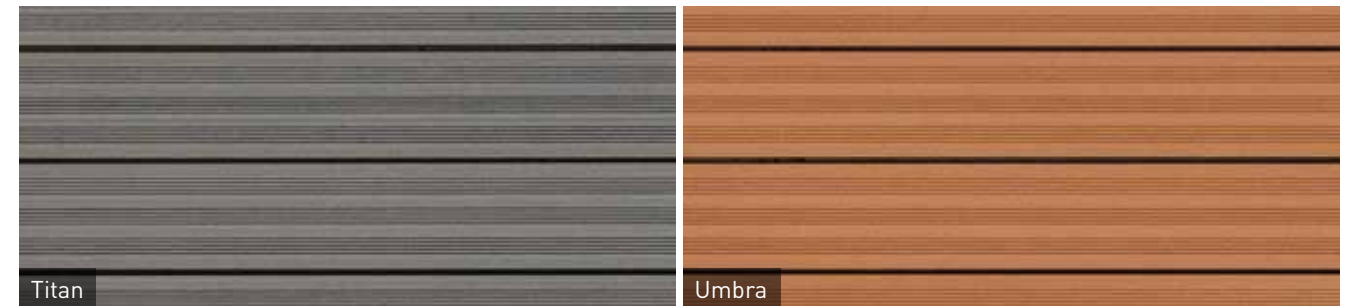

teilgeriffelt

## Dolomit 19 x 245



scharriert und mattiert

## Die einfache Montage



Von Natur aus stark.  
Einfach im Aufbau.

## Die einfache Montage für alle Aufbauarten

Wir möchten, dass Sie lange etwas von Ihrer neuen Terrasse haben. Damit unsere Gewährleistung greifen kann, verwenden Sie bitte ausschließlich EasyDeck® Originalteile und beachten Sie unsere Verarbeitungsempfehlungen.

Bei Sonderkonstruktionen, die von diesen Verarbeitungsempfehlungen bzw. vom Online-Planer abweichen, ist eine Abstimmung mit dem Hersteller notwendig und eine entsprechende Freigabe einzuholen, damit ein möglicher Garantiesanspruch erhalten bleibt.

### So gelingt der Aufbau ganz easy

- // Vermeiden Sie Erdkontakt der Konstruktionselemente.
- // Achten Sie auf einen festen, tragfähigen Untergrund.  
Für Anwendungen, die einer bauaufsichtlichen Zulassung bedürfen, ist ein statisch ausreichend bemessener, tragender und durchsturz sicherer Unterbau als Auflage für EasyDeck® Dielen bzw. Unterkonstruktionen erforderlich.
- // Bei Einsatz metrischer Schrauben grundsätzlich alle Löcher so vorbohren, dass der zu fixierende Teil 2 mm größer und das haltende Bohrloch exakt 0,5 mm kleiner als der Schraubendurchmesser ist!
- // Beachten Sie die Mindestabstände der Dehnungsfugen, damit sich die Konstruktion ggf. zwangsfrei ausdehnen kann und für ausreichende Unterlüftung gesorgt ist.
- // Bei längsseitigem Aufschneiden der Dielen kann es zum Verzug der Dielen kommen.
- // Terrasse beim Aufbau nicht gurten oder verspannen.

- // Stabförmige Bauteile, die auf starrem Untergrund mittels Schrauben befestigt werden, haben immer mittig den Fixpunkt und werden nach außen gleitend gelagert, um thermische Ausdehnung und Ausdehnung durch Wasseraufnahme auszugleichen.
- // Dielenabstand zu allen festen Bauteilen: 20 mm
- // Hohlräume zwischen Kiesplanum und Unterkonstruktionselementen nicht verfüllen.
- // Empfohlenes Mindestgefälle: 2 % in Längsrichtung der Dielen.
- // Maximaler Dielenüberstand über der letzten Unterkonstruktion: 50 mm.
- // Produktionsbedingte Maßtoleranzen von Länge, Breite und Dicke bei der Montage berücksichtigen und die Maße am Bau noch einmal überprüfen.
- // Die Dielen sind rechtwinklig zu kappen und anschließend zu fassen.

### Einfach die Verlegerichtung beachten

Um eine homogene Oberflächenwirkung zu erzielen, verlegen Sie alle Dielen in derselben Verlegerichtung. Diese wird durch einen Pfeil in der Dielennut bzw. durch ein Etikett auf der Diele gekennzeichnet. Mischen Sie die Dielen vor dem Verlegen. So können die geringen Farbunterschiede der Dielen die natürliche Optik unterstreichen.



Verlegerichtung

### Mechanische Eigenschaften

Dreipunktbiegung	Dielen
Lichte Weite Auflager:	360 mm
Prüfgeschwindigkeit:	20 mm/min
Bruchkraft:	3.200 N*

\* 3.200 N entspricht = 320 kg/Brett bei einem Maximalabstand der Unterkonstruktion von 400 mm.

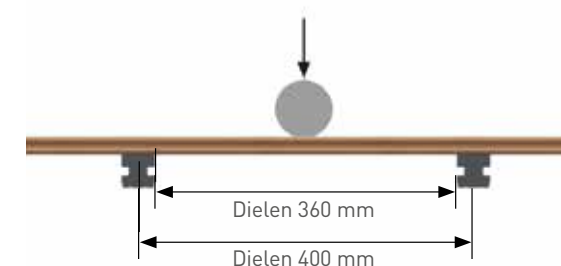

### Produktionsbedingte Maßtoleranzen

	Vorgabe	Toleranzfeld	Dimension	Messpunkt	Zulässige Dimensionsänderung nach Wasseraufnahme* Garantierte Werte	Bemerkung	
Profillänge	3000 / 4000 / 5000 mm	± 0,0/+ 10,0 mm	Länge	Maximalwert	Brettlänge 3000 mm Brettlänge 4000 mm Brettlänge 5000 mm	≤ 9,0 mm ≤ 12,0 mm (≤ 3 mm/m) ≤ 15,0 mm	mind. 20 mm Abstand zu festen Bauteilen
Profilbreite	130 / 138 / 163 / 193 / 245 mm	- 2,0/+ 1,0 mm	Breite max. 245 mm	Mitte Brett	max. ≤ 1,2 mm		
Profildicke	16 / 19 / 25 mm	- 1,0/+ 1,0 mm	Dicke max. 19 mm	Mitte Brett	max. ≤ 0,5 mm		

\* bei Außenwitterung und Aufbau nach Bauanleitung

## Die einfache Bearbeitung



Einfach schneiden.  
Einfach bohren.  
Einfach schleifen.

## Die einfache Bearbeitung des Materials

Wir haben einen Werkstoff geschaffen, der äußerst pflegeleicht und widerstandsfähig ist. Aufgrund der Materialbeschaffenheit lassen sich die Produkte so einfach bearbeiten wie Holz. Ob schneiden, bohren oder schleifen – verändern Sie das Material so, wie es Ihnen vorschwebt oder es die Situation gerade erfordert.

## Artikelübersicht für die Montage mit Betonrandsteinen



Konstruktionsbalken  
40 x 40 mm



Befestigungsschraube  
für UK 7,5 x 92 mm



Verbindungsschuh



Gummipad  
100 x 60 x 20 mm  
100 x 60 x 10 mm  
100 x 60 x 3 mm



Rastklammer (einteilig)



Randklammer (zweiteilig)



Nutbrücke



Clip & Randclip  
inkl. Schrauben



Schraube M6 x 40 mm  
zur Verschraubung  
kurzer Dielenstücke



Distanz Fix zur Herstel-  
lung einer kopfseitigen  
Fuge (5 mm/8 mm)



Arretier Fix zur Höhenarre-  
tierung von Stoßfugen bei  
Halbverband (5 mm Fuge)  
für Bodendiele



Sicherungsband  
selbstklebend



Befestigungsschraube  
M8 x 40 mm für das  
Rhombusprofil als  
Abschlussleiste



Befestigungsschraube  
M8 x 80 mm für das  
Rhombusprofil als  
Abschlussleiste

### Rhombusprofil als Abschlussleiste 81 x 20,5 x 4200 mm



Rhombusprofil  
Fokus Schoko-  
schwarz für Diele  
Glacier Terra und  
Trend Terra



Rhombusprofil  
Fokus Braun  
für Diele Dolomit  
Braun und Fokus  
Braun



Rhombusprofil  
Fokus Grau  
für Diele Dolomit  
Grau und Fokus  
Grau, Glacier  
Graphit und Trend  
Graphit



Rhombusprofil  
Platin für Diele  
Dolomit Platin  
und Trend Titan



Rhombusprofil  
Ecru für Diele  
Dolomit Ecru



Rhombusprofil  
Jade für Diele  
Dolomit Jade



Rhombusprofil  
Umbrä für Diele  
Trend Umbrä

## zusätzliche Artikel für die Montage mit ConStep-System



ConStep  
Aufnahmeplatte



ConStep  
Doppelaufnahme



ConStep  
Einzelaufnahme



ConStep Gummipad  
300 x 300 x 10 mm  
300 x 300 x 5 mm  
300 x 300 x 3 mm



Rispenband



ConStep  
Montageschuh

# Die Montage auf Betonrandsteinen

Nach den Grundsätzen des konstruktiven Holzschutzes empfehlen wir, die Dielen mit mind. 2 % Gefälle in Längsrichtung der Dielen zu verlegen. Das Wasser kann so abfließen, um Stauansätze oder Schäden am Gebäude zu verhindern und die Entstehung von Wasserflecken zu minimieren.

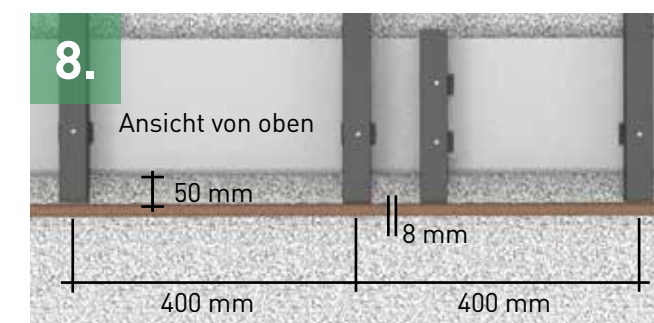
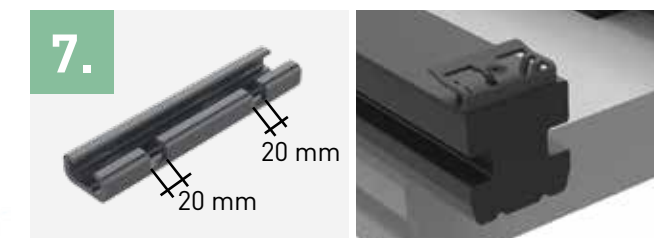
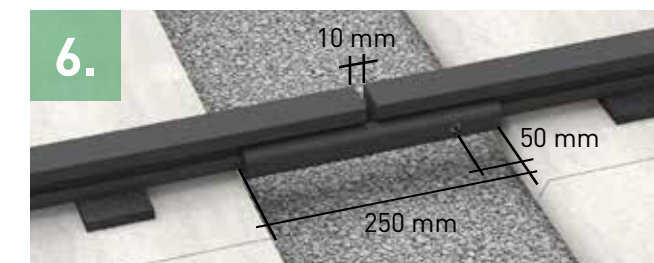

## Die Vorbereitung des Untergrundes

1. Erdplanum mit 4 % Gefälle herstellen.
2. Schotterbett (inklusive Drainage) umlaufend 500 mm größer als Terrasse mit 2 % Gefälle anlegen. Schotterbett mit Feinsplitt mit 2 % Gefälle abziehen.

## Die Montage der Unterkonstruktion

3. Betonrandsteine (100 x 25 x 5 cm) im Achsabstand von 500 mm auf Gefälle-Kiesbett verlegen.
4. Konstruktionsbalken (40 x 40 mm) gleichmäßig quer zu den Betonrandsteinen verteilen (Nuten unten), stirnseitig 50 mm Überstand beachten (siehe Detail 8). Am Anfang und Ende jeweils zwei Balken anordnen (Achismaß 160 mm). 10 mm Gummipads unter die Konstruktionsbalken legen, evtl. Gefälleunterschiede mit weiteren Gummipads ausgleichen. Die Konstruktionsbalken im gesamten Randbereich der Terrasse sowie den Balken, auf dem das Sicherungsband befestigt ist, mit den Betonplatten verschrauben. Beim Schiffsverband sind auch die Konstruktionsbalken mit der Betonplatte zu verschrauben, die unter dem Dielenanfang und dem Dielenende verlegt sind.

5. Bei Terrassenbreiten über 3 m sind die Stöße der Konstruktionsbalken immer versetzt zueinander anzuordnen und mit dem Verbindungsschuh zu verbinden. Der Verbindungsschuh ermöglicht Terrassen größer als 12 x 12 m ohne Baudehnungsfuge.
6. Verbindungsschuh auf 250 mm ablängen, damit Balkenstöße miteinander verbinden, einseitig festschrauben (Abstand Stöße Balken 10 mm).
7. Verbindungsschuh am äußeren Konstruktionsbalken für spätere Montage der Rhombusprofile als Abschlussleisten im Bereich der Verschraubung 20 mm breit und 10 mm tief aussägen. Die Stoßfuge der Rhombusprofile nimmt die Stoßfuge der Unterkonstruktion auf.
8. In Dielenrichtung nimmt die Stoßfuge der Rhombusprofile die Stoßfuge der Dielen auf, sofern Dielen im Schiffsverband verlegt sind. Dafür im Bereich der Stoßfuge der Rhombusprofile zusätzliches Konstruktionsbalkenstück (Länge 320 mm) befestigen.
9. Sicherungsband jeweils auf einen mittig unter der Diele liegenden Konstruktionsbalken aufkleben. Bei Verwendung des Distanz Fixes im Schiffsverband muss auf jeden Konstruktionsbalken das Sicherungsband geklebt werden.

## Die Montage der Dielen mit Clip

10. Die Schnittkanten der Dielen anfasen.
11. Am stirnseitigen Anfang des Konstruktionsbalkens Randclip bündig setzen, 3 mm vorbohren und mit Schraube locker fixieren (noch nicht fest anziehen).
12. Erste Diele an den positionierten Randclip schieben. Für die folgenden Dielen den Clip verwenden, 3 mm vorbohren und mit den mitgelieferten Schrauben auf dem Konstruktionsbalken locker fixieren. Anschließend die nächste Diele gegenschieben, bis der Clip in der Nut anliegt. Nach der Verlegung von ca. 5 Dielenreihen Clip mit mittlerem Drehmoment anziehen. Bis zur vorletzten Diele wiederholen.
13. Nach der vorletzten Diele die für die letzte Diele benötigte Breite ermitteln und die Konstruktionsbalken bündig ablängen. Der Konstruktionsbalken muss 10 mm über den Dielenrand der letzten Diele überstehen, um den Randclip als Befestigungsabschluss zu setzen.
14. Letzte Diele setzen und mit Randclip fixieren. Schraube für Randclip vorbohren und mit mittlerem Drehmoment verschrauben.
15. Dielen stirnseitig am Randbereich mit 15 mm Überstand rechtwinklig ablängen. Maximaler Dielenüberstand 50 mm. Schnittkanten anfasen.

## Die Montage der Rhombusprofile als Abschlussleisten

16. Mindestens 15 mm Abstand zwischen Rhombusprofil und Oberkante Gelände lassen.
17. Verschraubung der Rhombusprofile max. 60 mm zu den Enden und max. 400 mm zueinander, entsprechend Grundsätzen vorbohren. In der parallelen Verlegung zu den Dielen plan anliegend an der Kopfseite des Konstruktionsbalken mit Befestigungsschraube M8 x 40 mm anschrauben. Bei Stoßfuge so verfahren, wie im Detail 8 gezeigt.
18. Bei der Montage stirnseitig zu den Dielen mit Befestigungsschraube M8 x 80 mm anschrauben und die zugehörige Mutter als Abstandshalter und zur Fixierung benutzen.

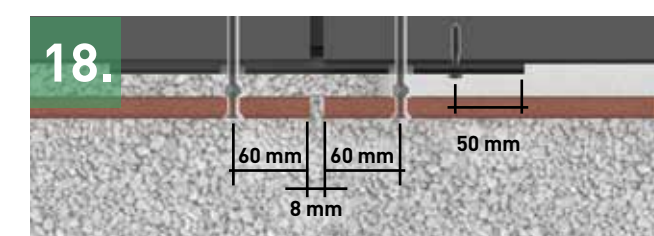



# Die Montage mit ConStep-System

Die beste Unterkonstruktion für Ihre EasyDeck® Terrasse bildet unser gut durchdachtes ConStep-System. Die Systemkomponenten bestehen durch leichtes Gewicht, variable Aufbauhöhen sowie einfache Verlegung. Einzel- und Doppelaufnahmen werden in die ConStep Platten geklickt und bilden den Fuß für die aufliegenden Konstruktionsbalken.

## Variable Aufbauhöhen einfach umsetzen

Mit unserem patentierten Click-System ConStep lassen sich Aufbauhöhen zwischen 98 – 143 mm stufenweise ganz einfach realisieren.

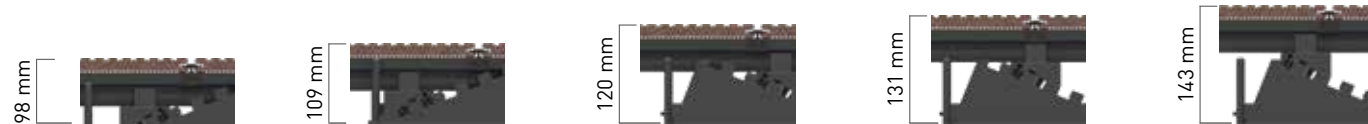

## Die Vorbereitung des Untergrundes

1. Erdplanum mit 4 % Gefälle herstellen.
2. Schotterbett (inklusive Drainage) umlaufend 500 mm größer als Terrasse mit 2 % Gefälle anlegen. Schotterbett mit Feinsplitt mit 2 % Gefälle abziehen.

## Die Montage der ConStep-Platten

3. In alle ConStep Aufnahmeplatten die Einzel- und Doppelaufnahmen in der gleichen Höheneinstellung einklicken.
4. ConStep Platte mit Doppelaufnahme mit 80 mm Abstand zur Hauswand und maximal 500 mm in Flucht zur nächsten ConStep Platte mit Doppelaufnahme platzieren.
5. ConStep Platte mit Einzelaufnahme max. 400 mm Achsabstand in nächster Reihe platzieren.
6. Terrassenende wieder mit ConStep Doppelaufnahme abschließen. Unterkonstruktion einklicken.
7. Überhänge minimieren. Dazu ggf. ConStep Platte drehen.
8. Gesamte Unterkonstruktion mit Rispenband mittels ConStep Montageschuh über Kreuz versteifen.

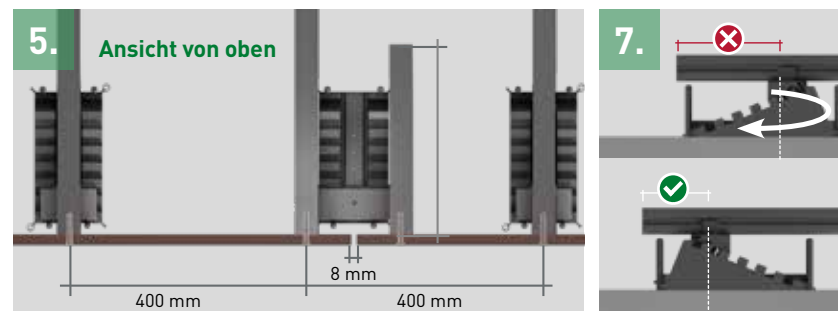
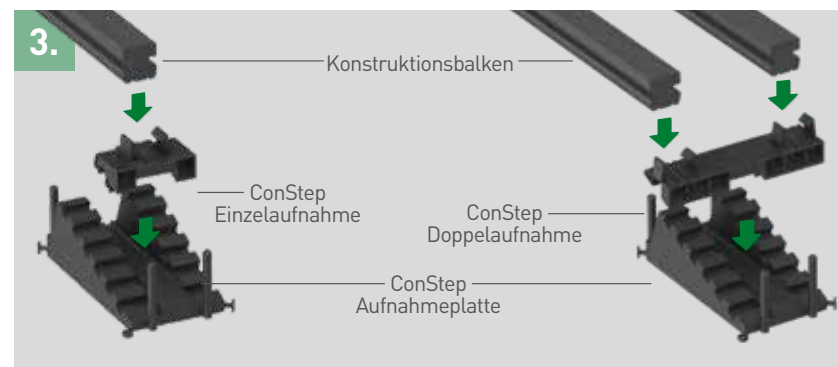

Weitermachen bei Montage Unterkonstruktion Betonrandstein Punkt 4 bis 9 auf Seite 30.

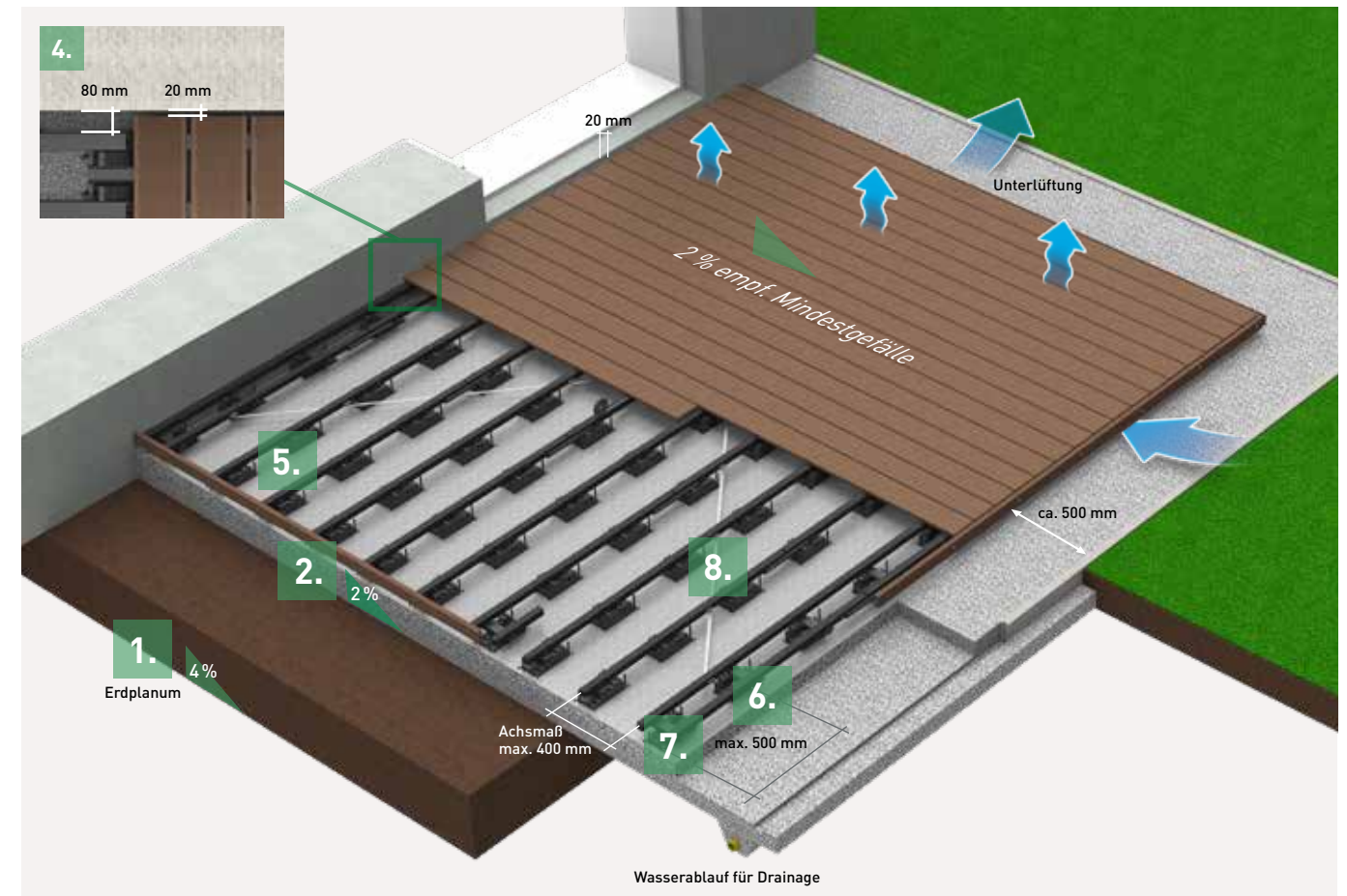

## Die Montage der Dielen mit Rastklammer

9. Konstruktionsbalken auf der Seite, von der aus die Dielen verlegt werden, 12 mm vom Rand entfernt, 5 mm tief sowie 2 mm breit, einsägen. In dieser Nut die Randklammer platzieren und mittels Zange mit dem Konstruktionsbalken befestigen und Diele in die Randklammer drücken.
10. Rastklammer auf den Konstruktionsbalken setzen, mittels Zange verrasten und in die Dielennut schieben. Rastklammer in jeder 3. Dielenreihe mit der mitgelieferten Schraube am Konstruktionsbalken arretieren.
11. Nach der vorletzten Diele die für die letzte Diele benötigte Breite ermitteln und die Konstruktionsbalken bündig absägen. Dabei beachten, dass der Konstruktionsbalken 12 mm zur letzten Diele überstehen muss (zur Befestigung der Randklammer).



Montage der Abschlussleisten siehe Punkt 16 und 18 bei Montage mit Betonrandstein

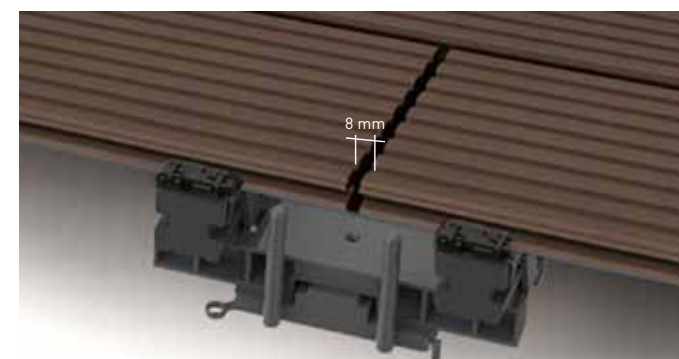

## Montage im Schiffsverband mit doppelten Unterkonstruktionsbalken

### Verlegung am Beispiel ConStep Doppelaufnahme

Kopfseitiger Abstand der Dielen mind. 8 mm. Nutzen Sie für ein optimales Fugenbild den Distanz Fix. Am Stoß von zwei Dielen je einen Konstruktionsbalken am Dielenanfang und Dielenende verwenden, nicht auf einen Konstruktionsbalken stoßen.

# Die einfache Terrassenpflege

Eine regelmäßige Pflege minimiert dauerhafte Ablagerungen wie Pollen, Stäube oder die Ansiedlung organischer Substanzen. Wir empfehlen, die Terrasse mindestens 2x jährlich (und bei Bedarf auch häufiger) gründlich zu reinigen. Die Außentemperatur sollte dabei mindestens 15°C betragen. Bei der Reinigung bitte wie folgt vorgehen:

1. Trocknen, losen Schmutz vom Terrassendeck kehren.
2. Gesamtes Terrassendeck ausreichend wässern und mindestens 15 Minuten feucht halten.
3. Das Terrassendeck mit einer festen Bürste oder einem Schrubber reinigen.  
Bei hohem Reinigungsbedarf zusätzlich mit einem Flächenreiniger mit rotierender Bürste arbeiten.
4. Gründlich mit klarem Leitungswasser abspülen und stehendes Wasser abziehen.

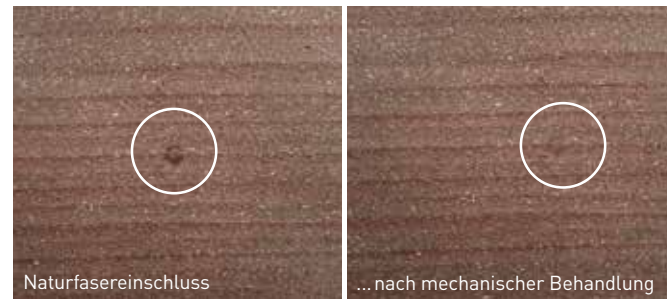

## Einfach echte Naturfasern

Aufgrund des natürlichen Rohstoffs kann es zu geringen Einschlüssen von Bast und Naturfasern kommen. Bei normaler Benutzung der Terrasse verschwinden die Einschlüsse mit der Zeit weitestgehend wieder. Werden sie als störend empfunden, können sie auch mechanisch entfernt werden. Eine Schädigung des Produkts tritt nicht ein.



## Einfach mit Wasser reinigen

Das Wetter kann man bekanntlich nicht beeinflussen. Wasserränder bei Niederschlag oder Ränder mit Staubablagerungen sind die natürliche Folge. Diese treten besonders häufig im Übergangsbereich von Überdachungen oder auf Freiflächen auf. Ganz vermeiden lassen sich die Ränder leider nicht – sie sind jedoch mit klarem Wasser ganz einfach zu beseitigen! Eine regelmäßige Reinigung und Pflege der Flächen wirkt vorbeugend gegen neue Wasserflecken und reduziert das Auftreten mit der Zeit.

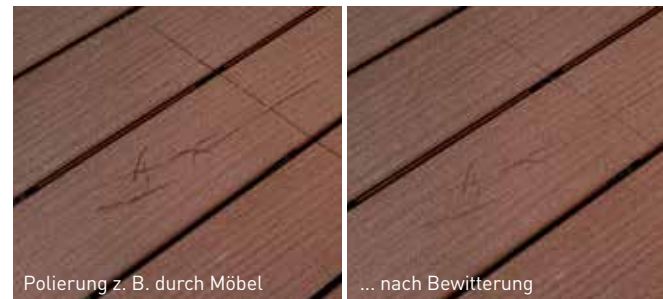

## Einfach abwarten

Auf Ihrer Terrasse herrscht Leben – das ist gut so! Machen Sie sich um Gebrauchsspuren oder sogenannte „Polierungen“ durch Möbel keine Sorgen. Durch die Witterung verschwinden Gebrauchsspuren auf der Dielenoberfläche in der Regel wieder. Lehnen Sie sich also ganz entspannt zurück! Und sollten Sie doch etwas tun wollen, achten Sie auf die regelmäßige Reinigung Ihrer Terrasse. So entstehen weniger sichtbare Gebrauchsspuren.



## Kraftvolle Reinigung mit GCC Scheuermittel

Verwenden Sie das Scheuermittel zur gründlichen Reinigung von stark verschmutzten EasyDeck® Terrassenflächen. Es ist frei von Tensiden sowie anderen Chemikalien und es besteht keine Grundwassergefährdung. 2 kg Scheuermittel reichen für ca. 20 m<sup>2</sup> Fläche. Empfindliche Flächen nicht bearbeiten oder vorher abkleben, nicht auf Co-extrudierten Terrassendecks verwenden. Die Reinigung mit Scheuermittel erfolgt zwischen Schritt 3 und 4 der Terrassenpflege. Anwendungsinformationen befinden sich auf dem Produktetikett. Das Sicherheitsdatenblatt sowie das Verzeichnis der Inhaltsstoffe finden Sie unter: [www.novo-tech.de/service](http://www.novo-tech.de/service)

# Konstruktionsholzprogramm

Das neue EasyDeck® Konstruktionsholzprogramm ist für Ideen jeder Art gemacht und besticht durch großartige Flexibilität. Mit dem enthaltenen Rhombusprofil und der Konstruktionsbohle lassen sich zahlreiche Gestaltungen für den Außenbereich umsetzen.

## Rhombusprofil

Das Rhombusprofil kann sowohl als stilvolles Verkleidungselement als auch als Abschlussleiste für Terrassendecks genutzt werden und ist in sieben Farben erhältlich. Damit das Rhombusprofil mit den ausgewählten Terrassendielen harmonisiert, sind die Farben des Rhombusprofils einem Farbspektrum zugewiesen. Auf Seite 29 sehen Sie, welches Profil am besten zu Ihrem Terrassendeck passt.

## Konstruktionsbohle

Die Konstruktionsbohle ist Ihr Schlüssel zu grenzenloser Kreativität. In insgesamt neun Farben erhältlich, dienen die Konstruktionsbohlen der individuellen Umsetzung von Gartenelementen und Möbeln. Ob Sandkasten, Hochbeet oder Bank – mit dem Konstruktionsholz ist alles möglich.



# Die große Farbvielfalt des Konstruktionsholzprogramms

## Rhombusprofil

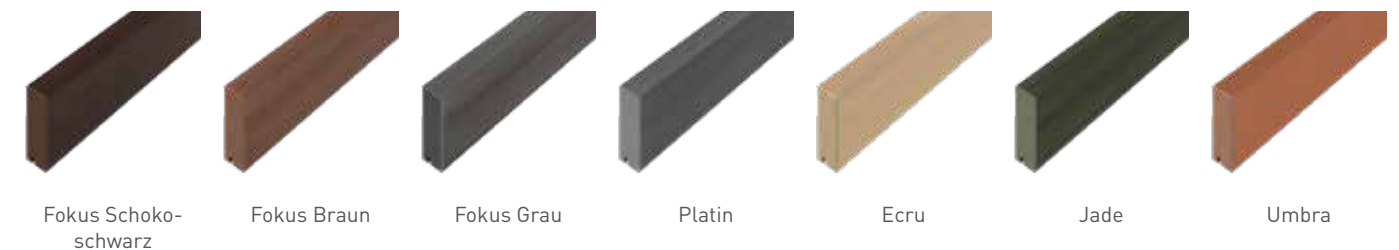

## Konstruktionsbohle

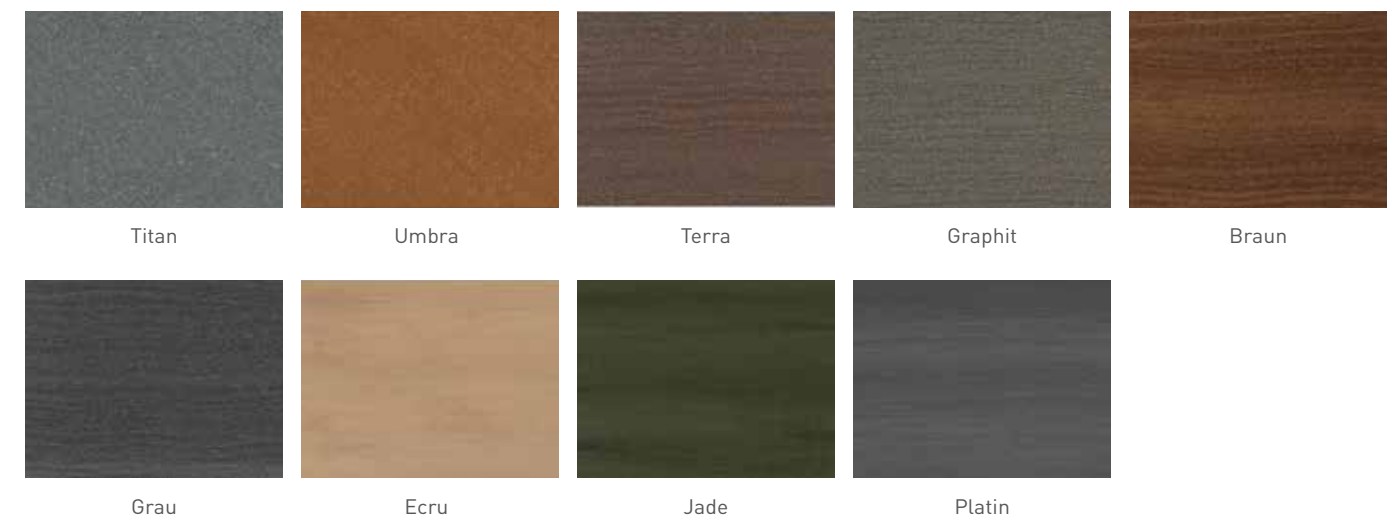



# Kreativität ohne Grenzen!

**EasyDeck®**  
Konstruktionsbohle

40 x 112 x 3600 mm, in neun Farben

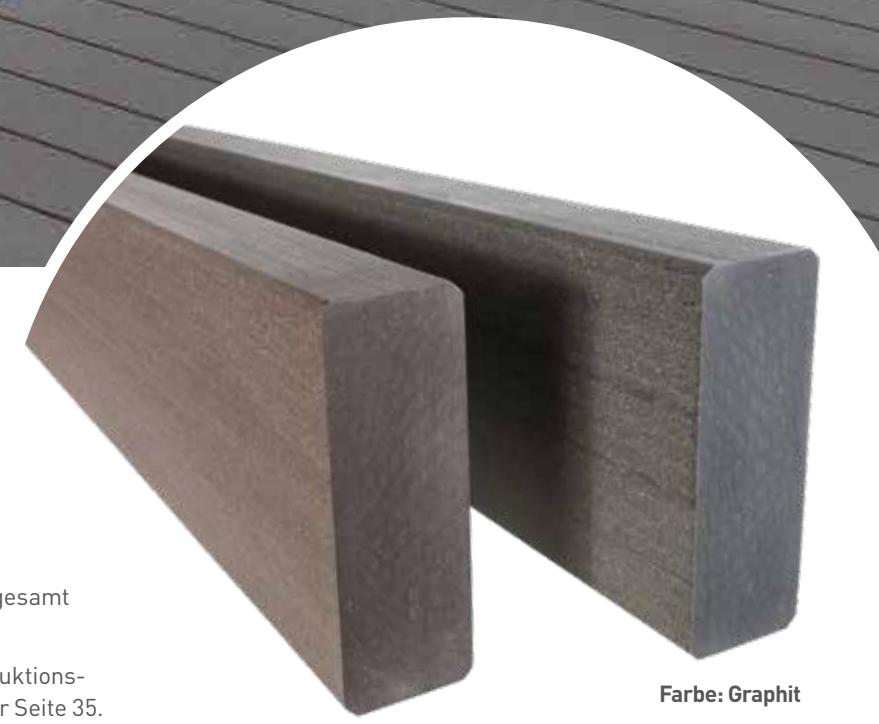

### Farbvielfalt

Die Konstruktionsbohle ist in insgesamt neun Farben erhältlich.  
Die ganze Farbvielfalt des Konstruktionsholzprogramms finden Sie auf der Seite 35.

Farbe: Terra

Farbe: Graphit

## Passende Konstruktionsbohlen für kreative Ideen

Für Freidenker gemacht: die neue Konstruktionsbohle als Teil des Konstruktionsholzprogramms! In Kombination mit den Rhombusprofilen lassen sich klassische oder ganz individuelle Gestaltungen realisieren. Auf Basis unserer innovativen Werkstoffzusammensetzung finden unzählige kreative Ideen Platz in Ihrem Außenbereich. Mit einer Farbvielfalt von neun Farben passt sich die Konstruktionsbohle perfekt an das Erscheinungsbild Ihrer Terrasse an und lässt dabei keine Wünsche offen.

- // Form: rechteckig, abgerundet
- // In neun Farben erhältlich
- // Farbbeständig
- // Frei von gefährlichen Splintern
- // Massiv und durchgefärbt
- // Nachhaltig
- // Material: **GCC**

Abbildung zeigt EasyDeck Konstruktionsbohle in der Farbe Graphit (Steg) und EasyDeck Rhombusprofil in der Farbe Jade (Unterstand).



# Ein Profil mit Charme!

## EasyDeck® Rhombusprofil

20,5 x 81 x 4200 mm,  
in sieben Farben, Fugenabstand ab 5 mm



Farbe:  
Fokus Grau

### Farbvielfalt

Das Rhombusprofil ist in insgesamt sieben Farben erhältlich.

Die ganze Farbvielfalt des Konstruktionsholzprogramms finden Sie auf der Seite 35.

### Artikelzubehör



Edelstahl Klammer

### Anleitung

Montage des Rhombusprofils siehe:  
[www.easydeck.de/downloads](http://www.easydeck.de/downloads)

## Das massive Rhombusprofil mit attraktivem Farbverlauf für stilvolle Verkleidungen

Das Rhombusprofil können Sie für geschmackvolle Holzverkleidungen im Außenbereich oder als Abschlussleisten Ihrer neuen Terrasse nutzen. Die massiven Profile in sieben Farben bestechen mit einem attraktiven Farbverlauf und fügen sich gekonnt in jede Umgebung ein. **Die Befestigung kann sowohl sichtbar mit Schrauben als auch unsichtbar mit Edelstahl-Clip erfolgen.** Je nach Bedarf können die Rhombusprofile im Mehrfeldsystem mit einem Achsmaß von max. 80 cm oder im Einfeldsystem mit max. 60 cm montiert werden.

- // Oberfläche: mit Farbverlauf, mattiert, einseitig mit Markstrahl
- // Einseitig verlegbar, sichtbar verschraubt oder unsichtbar mit Edelstahl-Clip
- // Fugenabstand: ab 5 mm
- // Farbbeständig
- // Frei von gefährlichen Splintern
- // Massiv und durchgefärbt
- // Nachhaltig
- // Material: **GCC - POWOLIT**



# Ruck, Zuck Zaun!

EasyDeck®

## Riegelzaun Blickfang



\* Abbildungen zeigen beispielhaft die lieferbaren  
Farben und ihre natürliche Farbverfärbung



Terra Graphit

nach der Verlegung  
  
nach 1-2 Monaten\*  
  
nach 6-8 Monaten\*

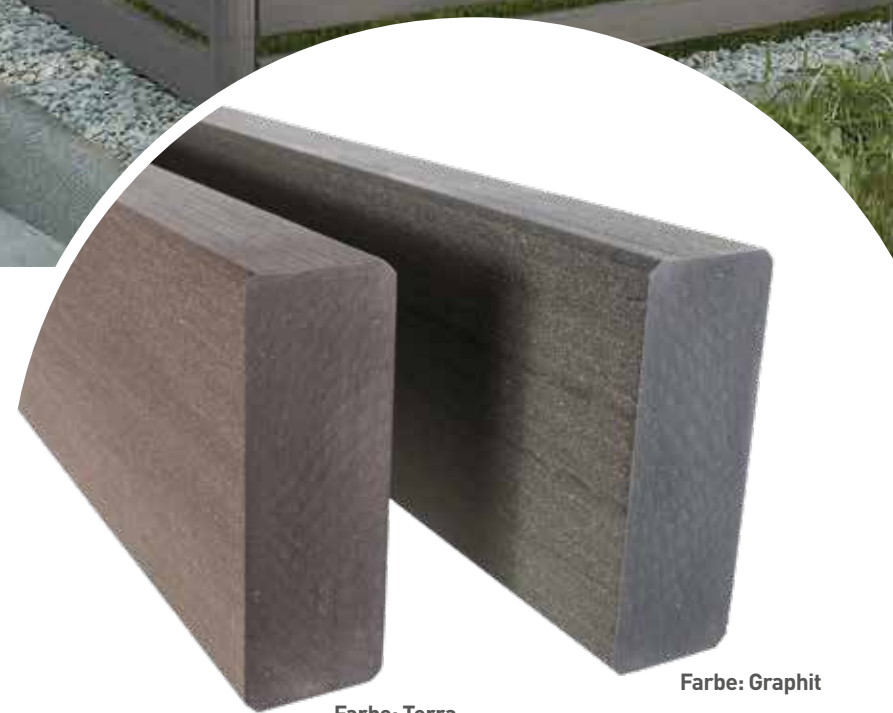

### Der klassische Zaun mit massivem Riegel

Mit dem EasyDeck® Riegelzaun werten Sie Ihren Garten mit einer dekorativen Begrenzung aus innovativem Material auf. Passen Sie ihn an Ihre Gartenbedürfnisse an: Dank flexibel einsetzbarer Verbindungselemente können die massiven Riegel auf verschiedene Weise und in unterschiedlichen Höhen angebracht werden. Passende Türen und Tore gibt es als Gestaltungsoption obendrauf! Durch die feste Verankerung der Pfosten mit dem Fundament ist der Riegelzaun für jedes Wetter gewappnet. Und nicht nur das: Um eine Verrottung der Pfosten im Erdreich brauchen Sie sich 25 Jahre keine Sorgen machen, das verspricht unsere Garantie!

- // Form: rechteckig, abgerundet
- // Maße: 40 x 112 mm
- // Länge: 178,6 cm oder 360 cm\*\*
- // Konfektionierung bestellbar
- // Passende Türen und Tore erhältlich
- // Farbbeständig
- // Massiv und durchgefärbt
- // Nachhaltig
- // Material: **GCC**

Abbildung zeigt EasyDeck® Riegelzaun in der Farbe Graphit

\*\* für den geländefolgenden Aufbau



# Abgrenzung mit Niveau!

EasyDeck®

## Sichtschutzzaun

Blickfang mit GCC-Riegel

- in Höhe und Breite individuell anpassbar
- in jedem Winkel aufbaubar
- geländefolgender Aufbau möglich
- 25 Jahre Garantie gegen Verrottung im Erdreich
- pflegerleichter

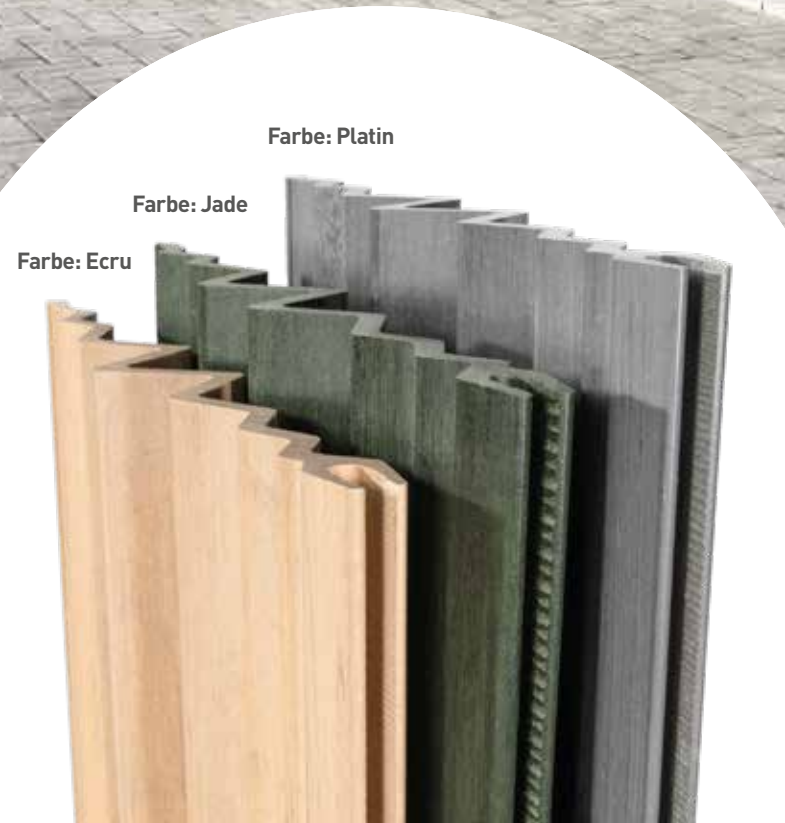

Farbe: Platin

Farbe: Jade

Farbe: Ecrú



nach der Verlegung

nach 1-2 Monaten\*

nach 6-8 Monaten\*

Ecrú Jade Platin

## Der starke Sichtschutz mit gefalteten Paneelen

Privatsphäre genießen und Akzente setzen gelingt Ihnen mit dem Sichtschutzzaun Blickfang. Seine außergewöhnliche Erscheinung mit marmorierten, gefalteten Paneelen fällt sofort ins Auge. Das Material ist farbbeständig und schmutzabweisend – die Paneele reinigen sich durch den senkrechten Stand und durch die Witterung wie von selbst. Türen und Tore lassen sich zudem passend integrieren und Steigungen oder Winkel aller Art werden problemlos gemeistert. Dazu sind unsere Pfosten sehr langlebig – wir garantieren Ihnen 25 Jahre gegen Verrottung im Erdreich. Kurzum: die perfekte Abgrenzungsmöglichkeit für Ihren Garten!

- // Oberfläche: marmoriert und gefaltet
- // Maße: 35 x 270 mm und Stärke: 6 mm
- // Länge: 160,2 cm oder 210 cm\*\*
- // Konfektionierung bestellbar
- // Passende Türen und Tore erhältlich
- // Farbbeständig und schmutzabweisend
- // Massiv und durchgefärbt
- // Nachhaltig
- // Material: **GCC-POWOLIT**

Blickfang Sichtschutzzaun mit GCC-Riegel in der Farbe Jade

\*\* für den geländefolgenden Aufbau

\* Abbildungen zeigen beispielhaft die lieferbaren Farben und ihre natürliche Farbverfärbung



# Privatsphäre genießen!

EasyDeck®

Sichtschutzzaun  
Blickfang mit Edelstahlriegel



in Höhe und Breite individuell anpassbar



in jedem Winkel aufbaubar

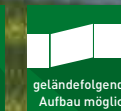

geländefolgender Aufbau möglich



25 Jahre Garantie gegen Verrötung im Erdreich



pflegerleichter

**BIS ZU 10 % STEIGUNG  
OHNE SCHRÄGSCHNITT**

## Der moderne Edelstahlriegel im praktischen Zaunfeldset

Kein Gelände gleicht dem anderen. Verschiedene Untergründe, Steigungen, Winkel oder andere Gegebenheiten können das Grundstück prägen. Um Ihnen den Aufbau zu erleichtern, haben wir das Zaunfeldset mit Edelstahlriegel entwickelt. Bis zu 10 % Steigung können damit ohne Schrägschnitte an den Paneelen ausgeglichen werden. Der Edelstahlriegel ist schnell montierbar und wirkt durch den Materialmix modern und schick.

- // Ein Zaunfeldset mit Edelstahlriegel enthält: 2 Edelstahlriegel inkl. Pfostenbefestigung, 1 Einlegeleiste, 7 Paneele inkl. Schrauben und Zubehör
- // Pfosten separat erwerben
- // Bis zu 10 % Steigung ohne Schrägschnitte an den Paneelen ausgleichbar
- // Geländefolgend
- // Material: **GCC-POWOLIT mit Edelstahl**

Blickfang Zaunfeld-Set mit Edelstahlriegel in der Farbe Platin



Einfach ums Eck gedacht.  
Einfach variabel.

**KONFEKTIONIERUNG  
BESTELLBAR**

## Die einfache Montage für alle Zaunvarianten

Diese EasyDeck® Bauanleitung bildet die Grundlage für alle Zaun-Montagevarianten. Damit unsere Gewährleistung greifen kann, verwenden Sie bitte ausschließlich originale EasyDeck® Artikel und folgen Sie einfach unseren Verarbeitungsempfehlungen.

EasyDeck® Zäune können über den Online-Planer nach eigenen Vorstellungen modifiziert werden. Damit die Montage leicht von der Hand geht, konfektionieren wir auf Wunsch alle Elemente für Sie. Das zeitraubende Vorbohren notwendiger Löcher oder die Anpassung bei Schrägfeldern entfällt und Sie können mit der Montage sofort loslegen! Planen Sie Ihren individuellen Zaun einfach unter: [planer.easydeck.de/blickfang](http://planer.easydeck.de/blickfang)

### So gelingt der Aufbau ganz easy

- // Für die Montage durch Verschraubung auf der Grundplatte ausschließlich den Pfosten in 2,20 m Länge verwenden. Die Gesamtbauhöhe von 2 m (Oberkante Fußboden bis Oberkante Pfosten) darf nicht überschritten werden. Vorsicht: Höhere Aufbauten entsprechen nicht den statischen Anforderungen.
- // Löcher sollten Sie 0,5 mm kleiner als den Schraubendurchmesser vorbohren. Bohrungen für Riegelverbinder senken, um die vollständige Auflage zu gewährleisten. Den Randabstand der Bohrlöcher von mind. 10 mm beachten.

### Geländefolgender Aufbau

Steigungen im Gelände? Kein Problem für den EasyDeck® Sichtschutz oder den EasyDeck® Riegelzaun. Steigungen bis zu 3 % können einfach mit den EasyDeck® Systemgrößen montiert werden. Für Steigungen bis zu 10 % nutzen Sie die Sonderlängen oder das **Zaunfeldset mit Edelstahlriegel**. Größere Höhenunterschiede im Gelände lassen sich durch **Diagonalschnitte am Riegel und am Element** individuell anpassen.



### Verankerungsmöglichkeiten

EasyDeck® Pfosten leben lange – selbst beim Einbau ins Erdreich. Wir geben Ihnen 25 Jahre Garantie gegen Verrottung! Sie haben die Wahl, ob Sie die Pfosten vorzugsweise einbetonieren oder auf Grundplatten montieren möchten.

#### Pfosten einfach einbetonieren

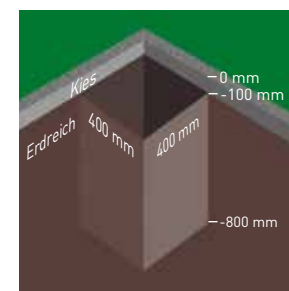

Alle Fundamentlöcher ausheben (400 x 400 x 800 mm).

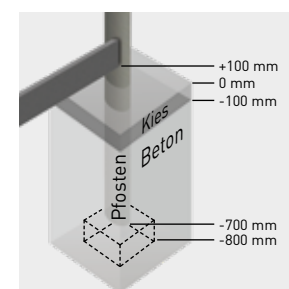

Fundamentloch 100 mm tief mit Beton ausfüllen. Rahmen -700 mm tief ins Fundamentloch stellen. Unterkante Pfosten exakt anlegen, mit Hilfe eines kleinen Mauersteins. Fundamentloch bis -100 mm betonieren. Alle Pfosten müssen lotrecht ausgerichtet sein.

#### Pfosten einfach auf Grundplatte montieren

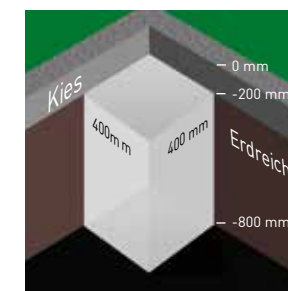

Separates, geeignetes Fundament notwendig. Dafür alle Fundamentlöcher ausheben (400 x 400 x 800 mm) und von -800 mm bis -200 mm mit Beton ausgießen. Vollständig aushärten lassen. Alternativ ist ein geeignetes Verankerungssystem bauseits zu erstellen.

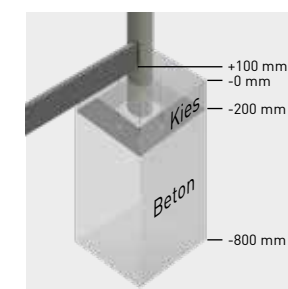

Löcher am Pfosten für Grundplatte vorbohren (75 x 850 mm). Grundplatte am ovalen Pfosten verschrauben (3 Stck. M8 x 80 mm). Grundplatte mit Pfosten auf Fundament mit geeignetem Verankerungssystem befestigen. Alle Pfosten müssen lotrecht ausgerichtet sein.

### Winkelaufbau

Durch die ovale EasyDeck®-Pfostenform und die innovativen Riegelverbinder lassen sich Riegelzaun und Sichtschutz in freien Winkeln positionieren.

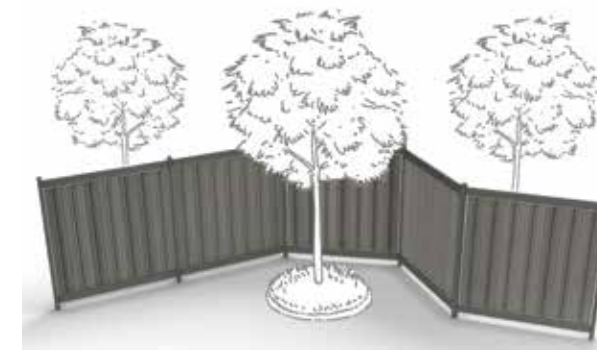



# Der Montageablauf Sichtschutzzaun Blickfang

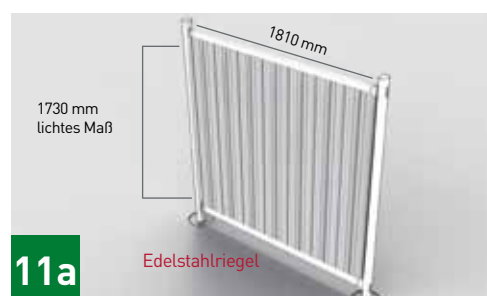
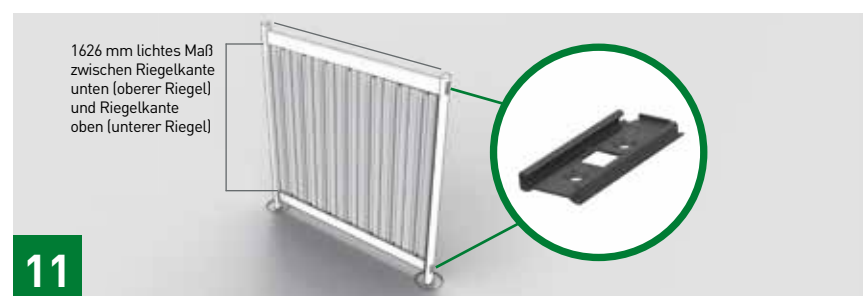
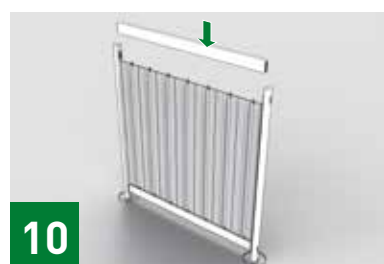
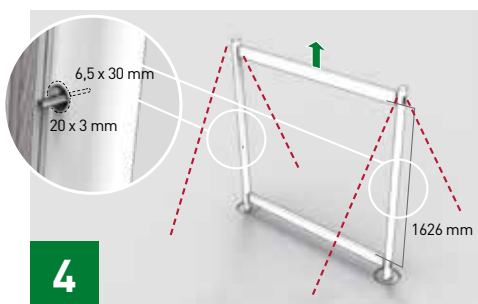
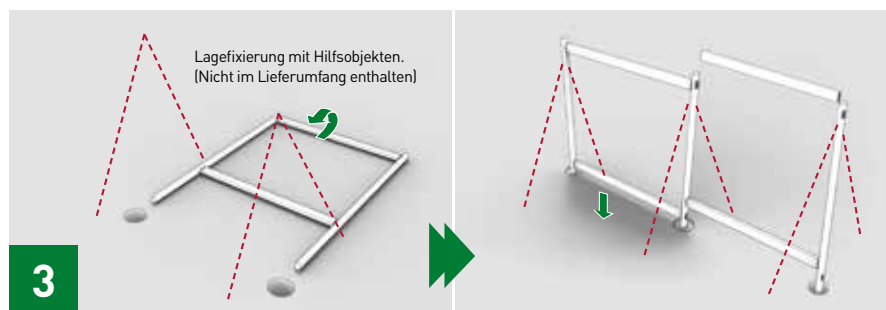
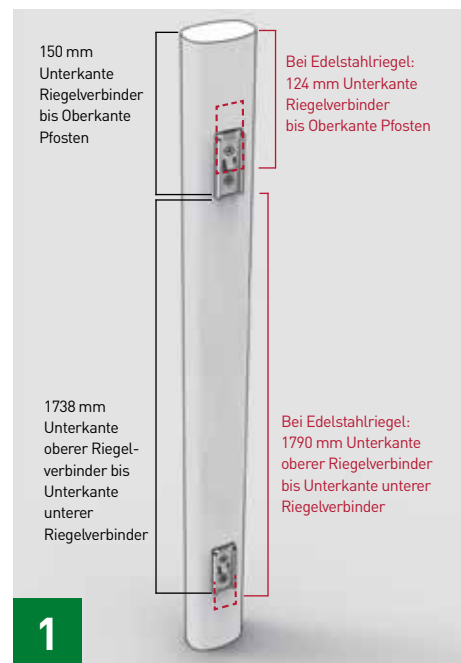

## Die Rahmenkonstruktion

1. Verbindungsteil »Pfosten« am Pfosten verschrauben. Verbindungsteil »Riegel« an den Stirnseiten der Riegel mittig positionieren und verschrauben. Löcher mit 5,5 mm Bohrer 35 mm tief vorbohren und ansenken. (Riegelverbinder am Edelstahlriegel bereits vormontiert)
2. Unteren Riegel am Pfosten final einrasten. Oberen Riegel aufsetzen, aber nicht final einrasten!
3. Vormontierten Rahmen aufstellen und im Fundament lotrecht befestigen (betoniert/geschraubt). Siehe Verankerungsmöglichkeiten. Alle weiteren Rahmen erstellen. Dazu Verbindungsteil »Pfosten« am nächsten Pfosten verschrauben. Verbindungsteil »Riegel« an den Stirnseiten der Riegel mittig positionieren und markieren. Löcher mit 5,5 mm Bohrer 35 mm tief vorbohren, ansenken und verschrauben. Pfosten im Fundament lotrecht befestigen und unteren Riegel final einrasten sowie oberen Riegel aufsetzen.

## Die einfache Paneelmontage mit GCC Riegel

4. Oberen Zaunriegel entfernen. Für den seitlichen Paneelhalter Loch 30 mm tief (6,5 mm Bohrer) mittig im Pfosten vorbohren und 3 mm tief (20 mm Bohrer) einsenken. Paneelhalter befestigen (siehe Detail).
5. Erstes Paneel in seitlichen Paneelhalter schieben und die untere Bohrung im Riegel für den unteren Paneelhalter bestimmen, markieren und vorbohren. Unteren Paneelhalter mittig der höchsten Sicke links oder rechts auf Paneel aufstecken. Paneel mit Paneelhalter einschieben (siehe Detail).









6. Nächsten Bohrpunkt bestimmen und 25 mm tief (6,5 mm Bohrer) vorbohren.
7. Die weiteren Paneele durch Einschieben mit dem vorherigen Paneel verbinden und mit einem Paneelhalter unten befestigen.
8. Weitere Paneele einschieben. Beim letzten Paneel auf die zusätzliche seitliche Fixierung mit dem Paneelhalter achten (siehe Detail 4).
9. Paneeloberkante mit den Paneelhaltern bestücken und oberen Riegel aufsetzen, ohne final einzurasten. Position der Bohrungen für obere Paneelhalter exakt markieren und 25 mm tief (6,5 mm Bohrer) vorbohren.
10. Oberen Riegel aufsetzen und final einrasten.
11. Nächstes Zaunfeld in gleicher Weise montieren.

## Die alternative Montage mit Edelstahlriegel

- 7a Einlegeleiste in unteren Edelstahlriegel einlegen (bei waagrechttem Aufbau) zur Höhenausrichtung der Paneele. Diese können nun positioniert werden.
- 10a Paneele durch Einschieben in das jeweils vorherige Paneel verbinden. (Achtung: beim Edelstahlriegel werden Paneele mit der Sonderlänge 180,5 cm verwendet.) Oberen Edelstahlriegel aufsetzen und final einrasten. Das erste und letzte Paneel mit Gewindestift und Hutmutter am unteren und oberen Riegel befestigen (Löcher im Riegel sind bereits vorgebohrt).
- 11a Nächstes Zaunfeld in gleicher Weise montieren.

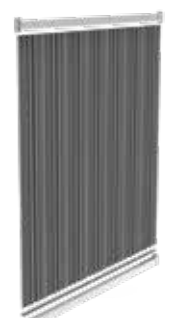
Für individuelle Aufbauten, z. B. geländefolgend geneigt, nutzen Sie den Zaunkonfigurator unter: [planer.easydeck.de/blickfang](http://planer.easydeck.de/blickfang)

## Die Artikelübersicht für die Montage des Sichtschutzzauns Blickfang

 <p><b>25 Jahre</b> Garantie gegen Verrastung im Erdreich</p>	<p><b>Pfosten</b> Maße: 60 x 90 mm Farben: Terra und Graphit Längen: 220 cm, 270 cm (für geländefolgenden Aufbau in 360 cm erhältlich)</p>		<p><b>Paneel</b> Maße: 35 x 270 mm Länge: 160,2 cm (für geländefolgenden Aufbau in 210 cm erhältlich) Stärke: 6 mm Farben: Jade, Ecrú und Platin Bedarf: 7 Stück je Feld</p> 
	<p><b>Tür und Tor</b> Maße: 102 x 185 cm (Zarge: 112 x 270 cm) Farben: Zarge: Terra und Graphit Paneele: Jade, Ecrú und Platin inkl. Beschläge, vorbereitet für Profilylinder Anfertigung auf Anfrage</p> <p>Achtung: Zarge und Pfosten kraftschlüssig, mittels 5 Schrauben M8 x 80 pro Seite, verbinden und dann gemeinsam einbetonieren.</p>		<p><b>Zaunfeld-Set mit Edelstahlriegel</b> bis zu 10 % Steigung ohne Schrägschnitt der Paneele</p> <p>Set für 1 Zaunfeld enthält: 2 Edelstahlriegel inkl. Pfostenbefestigung 1 Einlegeleiste 7 Paneele (Jade, Ecrú oder Platin) inkl. Schrauben und Zubehör</p> <p>Pfosten müssen separat erworben werden. Auch mit jedem anderen beliebigen Pfostensystem kombinierbar.</p>
	<p><b>Paneelhalter</b> Bedarf: 16 Stück je Feld Material: Edelstahl</p>		<p><b>Riegel</b> Maße: 40 x 112 mm Farben: Terra und Graphit Länge: 178,6 cm (für geländefolgenden Aufbau in 360 cm erhältlich)</p>
	<p><b>Riegelverbinder, zweiteilig Pfosten/Riegel</b> Bedarf: 2 Stück je Riegel Material: Edelstahl geschwärzt inkl. 4 Schrauben (M6 x 30 mm) je Verbinder</p>		<p><b>Grundplatte - Pfosten</b> Maße: 120 x 120 mm Bedarf: 1 Stück je Pfosten Material: stahlverzinkt Stärke: 8 mm inkl. 3 Schrauben (M8 x 80 mm) je Platte</p>

## Der Montageablauf Riegelzaun

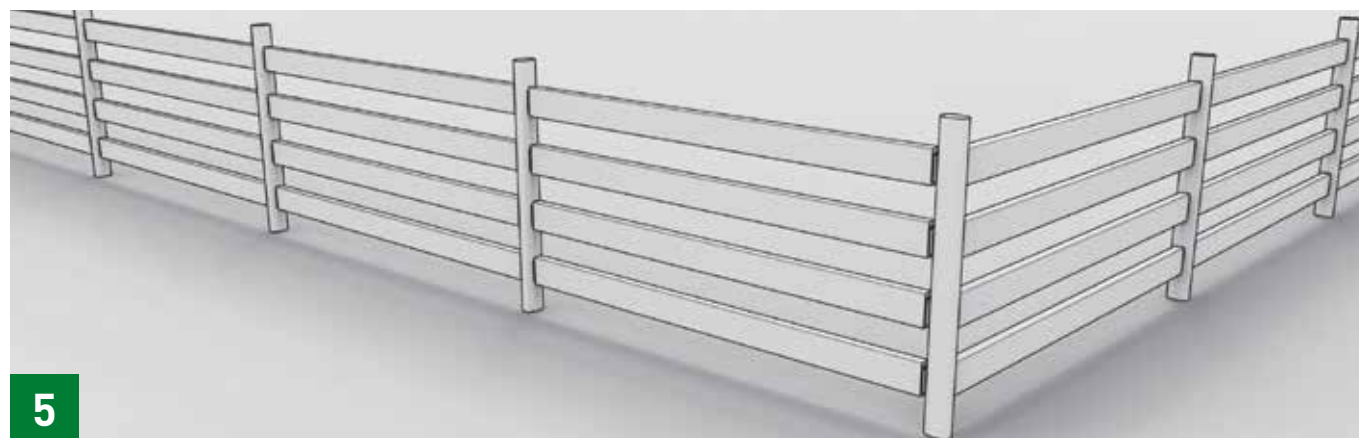
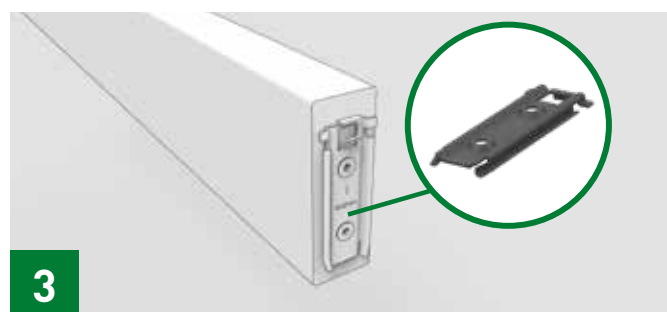
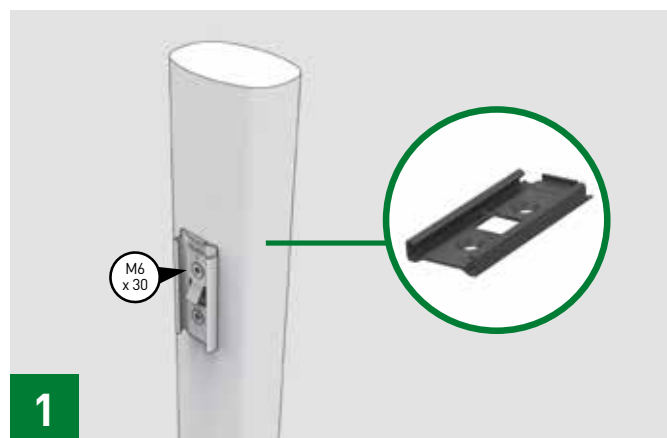

1. Verbindungsteil »Pfosten« am Pfosten verschrauben. Markierung **OBEN** beachten. Löcher mit 5,5 mm Bohrer 35 mm tief vorbohren und senken.
2. Verbindungsteil »Pfosten« in gleichmäßigen Abständen am Pfosten verteilen. Bitte beachten Sie, dass der untere Zaunriegel mindestens 100 mm Abstand zum Boden hat.
3. Verbindungsteil »Riegel« an den Stirnseiten der Riegel mittig positionieren, markieren, ansetzen und verschrauben.

4. Unteren und oberen Riegel einsetzen, dabei oberen Riegel nicht final einrasten.
5. Vormontierten Rahmen aufstellen und im Fundament **lotrecht** betonieren/verschrauben. Siehe Verankerungsmöglichkeiten. Nach Abbinden des Betons bzw. nach Verschrauben, den oberen Riegel entfernen und von unten alle fehlenden Riegel einsetzen und final rasten.



Ein Werkstoff  
für die Zukunft.  
Ein Werkstoff,  
der bleibt.



## Impressum

 **Herausgeber:**  
NOVO-TECH Trading GmbH & Co. KG  
Siemensstraße 31, 06449 Aschersleben, Germany

**Konzeption/Gestaltung/Layout/Bilder:**  
FULLHAUS GmbH, Regensburg

Änderungen vorbehalten.  
Für Druckfehler wird keine Haftung übernommen.  
**Farben und Grafiken können  
drucktechnisch bedingt vom Original abweichen.**

**Stand:**  
19. Februar 2021 // 2. Version

## Ihr Fachhändler



**EasyDeck**<sup>®</sup>  
Made in Germany